

変動超音波式ネコ被害軽減器 ガーデンバリアスポット

取扱説明書および保証書

このたびは「ガーデンバリア スポット」をお買い上げいただきありがとうございます。
本器をより効果的にお使いいただくために、必ず本取扱説明書をお読みください。
本器は、ネコによるフン尿被害やイタズラを軽減させるため、変動超音波によりネコにとって不快な場所であることを学習させ近寄らなくさせるものです。
また、本器の変動超音波はネコの動きと連動した不規則な周波数を用い、ネコの慣れを防止します。
※超音波とは人間にはほとんど聞こえない高い周波数帯の音のことです。

⚠️ ご注意

- 本器はネコの被害を軽減させる目的で設計製造しております。他の目的では使用しないでください。
- 本器は超音波を利用しております。人に向けたり、長時間スピーカー部に耳を近づけないでください。人によっては気分が悪くなったり、頭痛を起すことがあります。また、飼いネコや小動物にストレスを与える場合もありますので、本器を設置する際は設置場所・方向に十分注意してください。
- 動作時に、スピーカー部から『ジー』という連続音が聞こえる場合がありますが、故障ではありません。
- ネコの個体差や環境の違いにより、効果がみられない場合があります。
- 落下や破損を防ぐため台風などの強風、暴風雨や大雨の場合には屋内に収納してください。本器は防水性能を有しておりますが、完全防水ではありません（IP54相当）。
- 本器は高感度センサーを使用しております。風が強い場合や、周囲に動作物が存在する場所等で使用した際、センサーの誤感知が頻発し、充電電池の消耗が早まる可能性があります。
- 本器は使用環境によって充電後の使用可能期間が異なります。また、充電がない状態での放置は充電電池の性能低下に繋がります。充電がなくなった際には早めに充電してください。

各部の名称

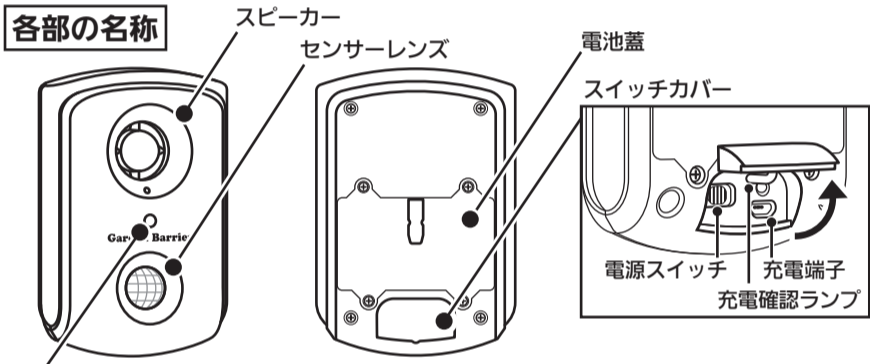

高輝度LED (青色)	点灯	作動中
	点滅	待機中
	高速点滅	要充電

付属品



※付属品の追加購入に関しては、お客様相談窓口までご相談ください。

製品仕様

品名	ガーデンバリア スポット	品番	GDX-SP
寸法	本体 幅95×高さ137×奥行42mm 固定板 幅90×高さ170×厚さ3mm(最厚部を除く)		
製品質量	約320g(本体、取付具、固定板)		
充電時間	約8時間(出力電流が1A以上のUSB-AC電源アダプターを使用してください)		
作動回数	充電1回当たり約600回(満充電時約2週間~2ヶ月 ※あくまで目安です。実際の使用環境により異なります。)		
音声出力	約18~23kHz 約100dB		
付属品	固定板/両面テープ1枚 / コンクリートプラグ付きネジ3本 取付具 / USB充電コード / 取扱説明書(保証書付き)		

ご使用方法

- 電源の入れ方 ※電源を入れた後は必ずスイッチカバーを完全に閉めてください。隙間がある場合は、そこから水や異物が浸入し、故障の原因になります。

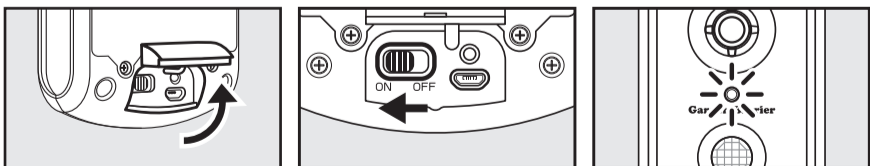

● 固定板の取り付け方

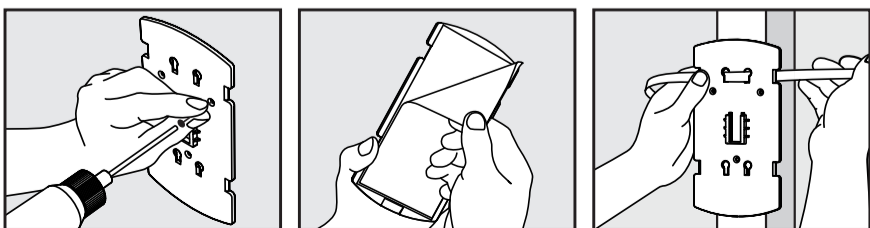

【1】ネジ止め 【2】両面テープ 【3】ベルト・紐

● 取付方法

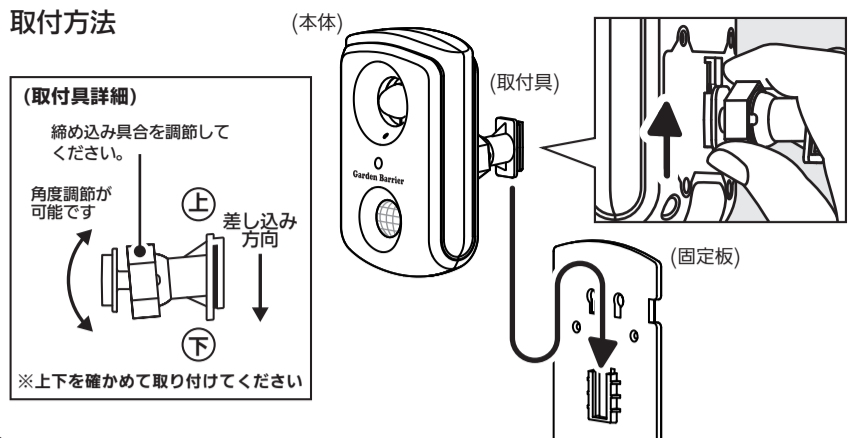

- ⚠️ ご注意 本体の重みで落下する恐れがあるため、逆さ向きには取り付けないでください。 ※固定板の取付方法の詳細は裏面をご参照ください

充電方法

本製品は充電式です。
スイッチカバーを開け、付属のUSB充電コードを差し込んで充電してください。
※USB-AC電源アダプター(DC 5V/1A以上)は付属しておりません。別途ご用意ください。

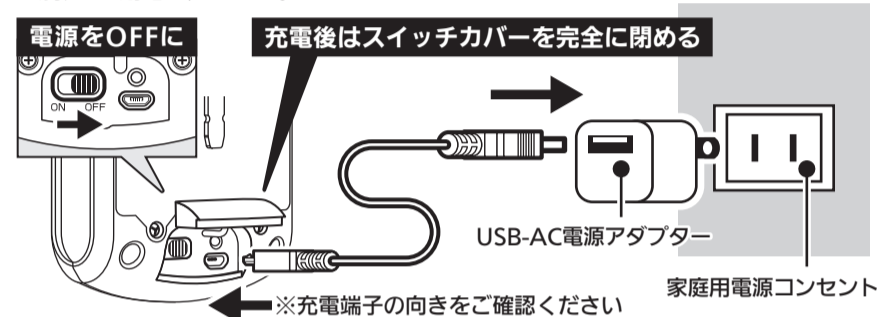

充電中は電源をOFFに、充電後は必ずスイッチカバーを完全に閉めてください。
充電が開始されると、スイッチカバー内の充電確認ランプが赤色に点灯します。
充電が完了すると、スイッチカバー内の充電確認ランプが緑色に点灯します。
充電中に『ジー』という連続音が聞こえたり、本体や電源アダプターが発熱することがありますが、故障ではありません。充電は約8時間で完了となります。

充電1回当たり約600回の作動が可能です。(満充電時約2週間~2ヶ月 ※あくまで目安です。実際の使用環境により異なります。)

⚠️ ご注意

- 充電が出来なくなるため、充電中は電源をONにしないでください。
- はじめて使用するときや長期間(3ヶ月以上)使用しなかったときは、1回の充電では十分に充電されない場合がございます。これは充電電池の特性によるものです。その場合は、2~3回充電を繰り返してください。
- 本器に内蔵されている充電電池は、使用してなくても自己放電によって容量が低下しますので、必ず充電を行ってから使用してください。
- 本器に内蔵されている充電電池の寿命は使用環境によって異なります。
- 長期保存(一年以上)の際は、容量低下を防ぐため、最低6ヶ月に1回は充電を行ってください。本器に内蔵されているリチウムイオン電池はリサイクルすることができる大切な資源です。貴重な資源を守るために廃棄しないでください。リサイクルに出す際は、各自治体、家電量販店、ホームセンター等にご相談ください。



設置方法

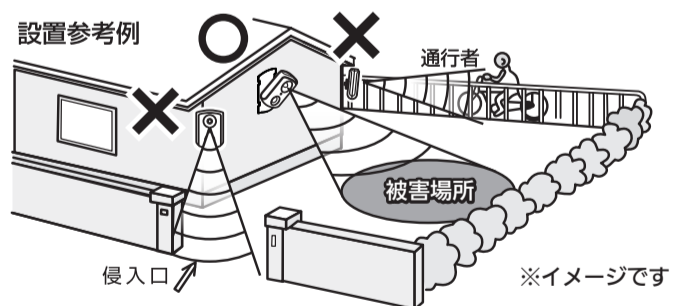

- ⚠️ ご注意 上図や裏面の感知範囲図を参考にして被害場所へ向けて設置してください。

- 通行中の人や車も感知しますので、上図のように敷地の内側に向けて設置してください。
- 発生する超音波の音圧(dB)は本体に近いほど強くなりますので、被害場所にできるだけ近づけて設置してください。
- 侵入口に向けてもネコには通過する一瞬のことなので効果は期待できません。
- 本器の使用可能温度は約5~45℃です。夏場などは、極端な高温になる場所への設置はお控えください。また、次のような場所への設置は誤作動の原因となり、充電電池の消耗が早まる可能性があります。
 - ①夜間でも明るい照明付近
 - ②風などで揺れる植物や洗濯物付近
 - ③ガラス越しの場所
 - ④エアコンの室外機等の風が直接あたる場所
 - ⑤人や車等が通る道路に面した場所
- 人はネコよりも大きく、体表から発する赤外線量も多いため、感知範囲から外れた場所であっても人を感じてしまう場合があります。特に風の強い環境であればその傾向は強くなります。人通りを考慮して本器を設置してください。

※障害物の後ろは死角となり、センサーは感知できません。
 ※センサーレンズに手をかざしても反応が鈍い場合があります。

感知範囲

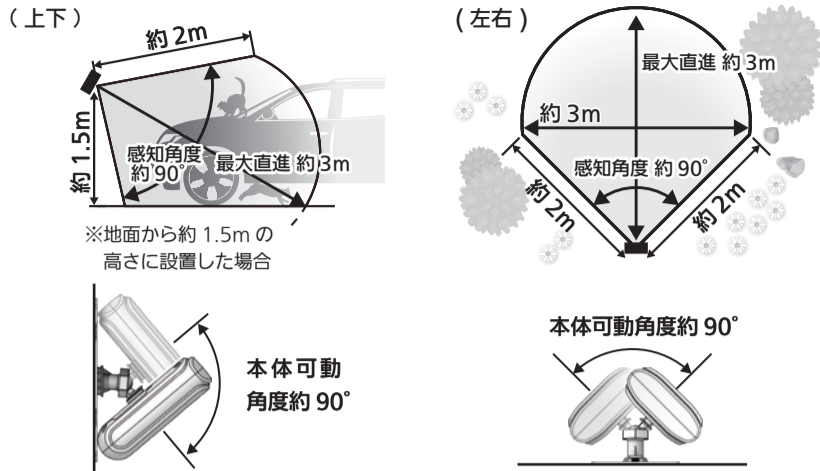

可動範囲内で任意に角度を調節できます。

※ 取付位置によっては、本体を上に向けると水が浸入する恐れがあります。
 ※ 人はネコよりも大きく、体表から発せられる赤外線量も多いため、感知範囲から外れた場所であっても人を感知してしまう場合があります。特に風の強い環境であればその傾向は強くなります。人通りを考慮して設置してください。

効果についてのご注意

- 食べ物などがある場合、効果がみられないことがあります。
- 効果が現れる期間は、約1~2週間を目安にしてください。
- ネコの個体差や環境の違いにより、効果がみられない場合があります。(例えば、年老いたネコや聴覚の未発達の子ネコなどです)
- 効果がみられない場合はお客様相談窓口までご連絡ください。設置場所や取付方法などについてアドバイスさせていただきます。
 ご相談後も効果がみられない場合は返品をお受け致します(購入後6ヶ月以内)。販売店までお申し出ください。

固定板の取付方法について

【1】~【3】のいずれかの方法で固定板を取り付けてください。
 固定板がしっかりと取付位置に固定されたことを確認して、本体を装着してください。
 また、定期的に固定板が取付位置にしっかりと固定されているかを確認してください。

【1】ネジ止め

1.木材等への固定

図のように付属のネジ3本で取り付け、固定します。

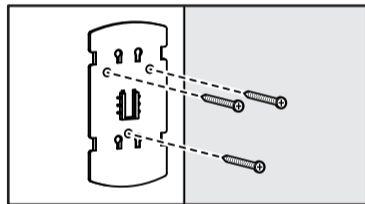

2.コンクリート壁への固定

①あらかじめ取り付ける位置に印をつけ、ドリル等で直径5mm、深さ約24mmの穴を開けます。

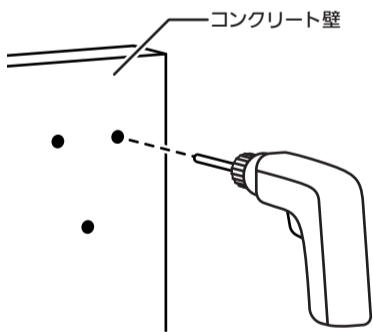

②付属のコンクリートプラグを金づち等で軽く叩き穴に打ち込みます。

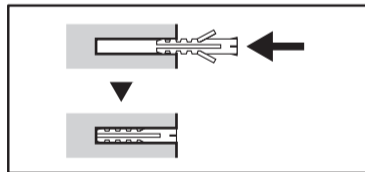

③付属のネジを取り付け、固定します。

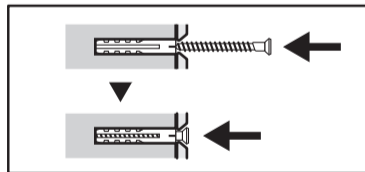

【2】両面テープ

付属の両面テープで固定することも可能です。

①両面テープの片側を固定板の裏面に貼り付ける。(事前に貼り付け面の汚れをふき取る。)

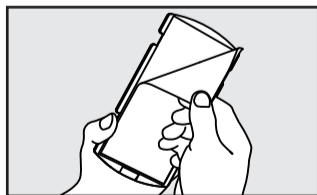

②固定板の上下を確認し、取付位置に固定する。固定板を押さえつけ、しっかりと固定してください。

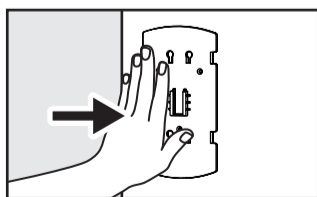

※設置場所を変更したい場合は、取り外すことが可能です。固定板裏面のくぼみ部分にヘラや棒などを差し込み、押し上げるように取り外してください。その際、指を痛めたり壁面を傷つけないようご注意ください。
 取り外した際、固定板や取付位置に粘着剤が残留する恐れがあります。その際は、市販のテープ剥がし液をお使いください。

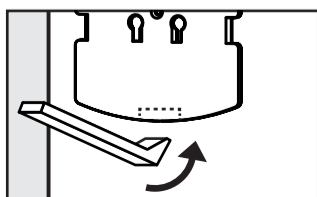

! ご注意

- ゼラつきのあるコンクリート面への貼り付けには不向きです。
- 塗装や吹付け処理を施している壁面は施工状態が悪いと貼り付け強度が不足したり取り外す際に壁面を傷つける恐れがあります。
- フッ素コート等の防汚処理を施した壁面は貼り付け強度が不足することがあります。
- 剥がれる恐れがありますので、内装材の壁には取り付けないでください。
- 凸凹が大きい面には貼り付けることができない場合があります。
- 固定板は強力な両面テープで貼り付けるため、一度貼り付けると貼り直すのが困難になります。貼り付け位置は慎重に決めてください。
- 両面テープの“貼り直し”はできません。
- 極端な低温下にて貼りつけた際、貼り付け強度が不足して固定板が落下する恐れがあります。
- 当社指定の両面テープ以外は使用しないでください。

【3】ベルト・紐

紐、ベルト、ケーブルタイ等を固定板の穴に通して柱やパイプに巻き付けます。紐は直径6mm以下、ベルトおよびケーブルタイは幅12mm以下のものをお使いください。

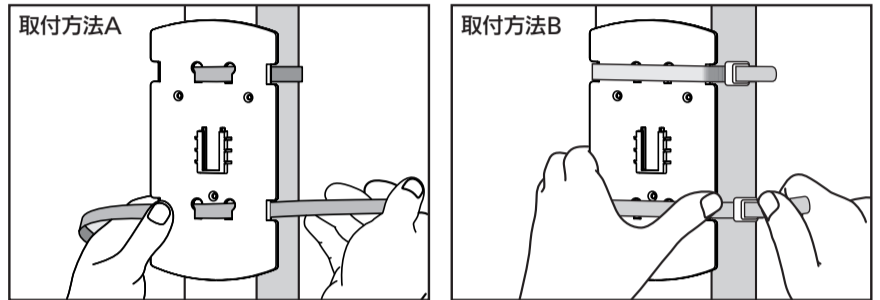

※紐、ベルト、ケーブルタイは付属しておりません。別途ご用意ください。

! 安全上のご注意

- 本器に対して、お客様ご自身で改造や修理を行わないでください。火災や感電、ケガの原因となります。修理や充電電池の交換などは弊社お客様相談窓口までご相談ください。
- 充電が完了したら、すみやかに本器を充電器等から取り外してください。火災や故障の原因となります。
- 落下等により本体が破損した場合は使用しないでください。
- 本器を火気に近づけないでください。
- USB充電コードは傷つけたり、無理に引っ張ったりしないでください。火災や感電の原因となります。
- リサイクル時以外は、内部のリチウムイオン電池を取り出さないでください。また、取り出したリチウムイオン電池には、電極(+極、-極)にビニールテープ等を貼って絶縁してください。

ガーデンバリア スポット GDX-SP 保証書

この保証書は、本書に明記した期間、条件のもとにおいて無償修理をお約束するものです。取扱い説明書の取扱い注意事項に従った使用状態で保証期間内に故障した場合には無償修理をさせていただきます。

故障の際は、(株)ユタカメイク お客様相談窓口までご連絡ください。

保証期間内でも次の場合には原則として有償となります。

イ、使用上の誤り及び付属の充電電池以外を使用した場合の故障、改造による故障及び損傷

ロ、お買い上げ後の取り付け場所の移設、移動、落下などによる故障

ハ、火災、地震、大雨、水害、落雷、その他天災及び公害、塩害、ガス害などによる故障及び損傷

ニ、使用目的以外に使用された場合の故障

ホ、本書のご提示がない場合

ヘ、本書にお買い上げ年月日、お客様名、販売店名の記入のない場合、あるいは字句を書き換えられた場合

本書は日本国内において有効です。本書は再発行いたしませんので大切に保管してください。保証期間内に転居する場合や贈答用として購入する場合において記載事項の変更などが必要になる場合お客様相談窓口へご相談ください。

この保証書によってお客様の権利を制限するものではありません。

保証期間経過後の修理につきましてはお客様相談窓口にご相談ください。

品番	GDX-SP	本体裏面	製造No.
お客様	お名前	〒	
	ご住所・電話番号		
保証期間	お買い上げ日より1年	お買い上げ日	年 月 日
販売店	住所	電話番号	

お買い上げの際、お買い上げ年月日の確認が出来る販売証明書又はレシートの保管をお願いいたします。

※ご記入いただいたお客様の情報は個人情報保護法を遵守し、この保証目的以外の使用はいたしません。

※弊社は本製品の補修部品を製造打ち切り後、5年保有しています。

株式会社 **ユタカメイク**

〒596-0808 大阪府岸和田市三田町195番地

お客様相談窓口 TEL.072-441-5011/FAX.072-443-6800

support@yutakamake.co.jp

営業時間 10:00~17:00 土日祝・お盆・年末年始は除く [21.08.20]